

<b>ARCHITRAW</b> PRACOWNIA PROJEKTOWA <a href="http://www.architraw.net">www.architraw.net</a>	<b>DULOWA</b> ul. Krakowska 91b ☎ 601-240-273 ☎ 326 138 475	<b>CHRZANÓW</b> ul. Oświęcimska 73 ☎ 693-363-143 <b>JAWORZNO</b> ul. Grunwaldzka 72 a ☎ 601-237-331

# PROJEKT OBIEKTÓW MAŁEJ ARCHITEKTURY

TEMAT OPRACOWANIA	<b>„BUDOWA OBIEKTÓW MAŁEJ ARCHITEKTURY W MIEJSCU PUBLICZNYM SKŁADAJĄCYM SIĘ Z TRZECH URZĄDZEŃ DWUSTANOWISKOWYCH SIŁOWNI ZEWNĘTRZNEJ I TABLICY INFORMACYJNEJ DLA REKREACJI CODZIENNEJ W RAMACH OSI 4 LEADER PROGRAMU ROZWOJU OBSZARÓW WIEJSKICH 2007-2013 „EUROPEJSKI FUNDUSZ ROLNY NA RZECZ ROZWOJU OBSZARÓW WIEJSKICH: EUROPA INWESTUJĄCA W OBSZAR WIEJSKI”</b>
ADRES INWESTYCJI	<b>43-340 KOZY , UL. PODGÓRSKA DZ. NR 1693/2, 1693/1</b>
INWESTOR	<b>STOWARZYSZENIE LOKALNA GRUPA DZIAŁANIA ZIEMIA BIELSKA ul. Piastowska 40, 43- 300 Bielsko–Biała</b>

PROJEKTANT

**EGZ.1**

BRANŻA	PROJEKTANT	NR UPRAWNIENIĘ	
Projektant:	mgr inż. arch. BOGDAN STEFAŃSKI	MPOIA/021/2006 w specjalności architektonicznej	mgr inż. arch. <b>PODPISAN STEFAŃSKI</b> uprawnienia budowlane w specjalności architektonicznej do projektowania bez ograniczeń nr opr. MPOIA/021/2006 Dulowa, ul. Krakowska 91 b tel. 32 6138 475, 601 373 483
Opracował:	Mgr inż. arch. Agnieszka Gutowska		

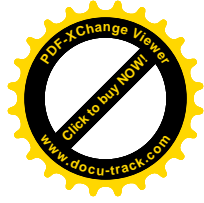
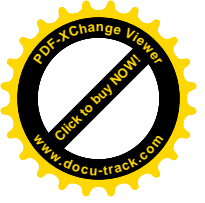

# SZCZEGÓŁOWY SPIS ZAWARTOŚCI:

Oznaczenia	Nazwa
	STRONA TYTUŁOWA.
	SPIS ZAWARTOŚCI.
	OŚWIADCZENIA, UPRAWNIENIA I ZAŚWIADCZENIA
I.	OPIS 1. PRZEDMIOT OPRACOWANIA 2. STAN ISTNIEJĄCY ZAGOSPODAROWNIA TERENU 3. STAN PROJEKTOWANY 4. OPIS OGÓLNY PROJEKTOWANEGO ZAMIERZENIA 4.1. PROJEKTOWANE URZĄDZENIA 4.2. KOLORYSTYKA 4.3. TECHNOLOGIA WYKONANIA PROJEKTOWANYCH URZĄDZEŃ 4.4. UWAGI 4.5. TABLICA INFORMACYJNA  5. POZOSTAŁE DANE
II.	INFORMACJA DOTYCZĄCA BIOS
III.	CZĘŚĆ RYSUNKOWA  RYS. Z1. PROJEKT ZAGOSPODAROWANIA DZIAŁKI                      SKALA 1:500

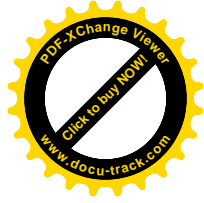
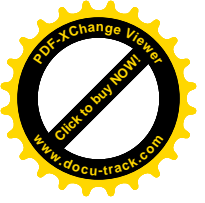

# OŚWIADCZENIA, UPRAWNIENIA I ZAŚWIADCZENIA

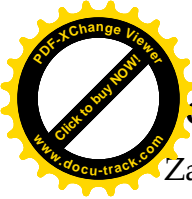

**BOGDAN STEFAŃSKI**

Zam. Dulowa, ul. Tenczyńska 5

32-545 Karniowice

Nr upr. MPOIA/021/2006 w specjalności architektonicznej bez ograniczeń  
Członek MOIA nr ew. MP-1243.

Dulowa, 06. 2014

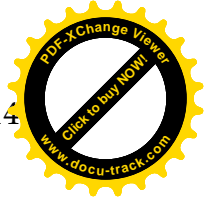

## OŚWIADCZENIE

Zgodnie z art. 20 ust. 4 z dn.7 lipca 1994 Prawo budowlane / tekst jednolity Dz. U. z 2006 roku Nr 156 poz. 1118 z późniejszymi zm., / jako autor projektu pt.:

**„BUDOWA OBIEKTÓW MAŁEJ ARCHITEKTURY W MIEJSCU PUBLICZNYM SKŁADAJĄCYM SIĘ Z TRZECH URZĄDZEŃ DWUSTANOWISKOWYCH SIŁOWNI ZEWNĘTRZNEJ I TABLICY INFORMACYJNEJ DLA REKREACJI CODZIENNEJ W RAMACH OSI 4 LEADER PROGRAMU ROZWOJU OBSZARÓW WIEJSKICH 2007-2013 „EUROPEJSKI FUNDUSZ ROLNY NA RZECZ ROZWOJU OBSZARÓW WIEJSKICH: EUROPA INWESTUJĄCA W OBSZAR WIEJSKI”**

- dla zamierzenia realizowanego na działce :

nr :

**43-340 KOZY , UL. PODGÓRSKA  
DZ. NR 1693/2, 1693/1**

- Przez :

**STOWARZYSZENIE LOKALNA GRUPA DZIAŁANIA  
ZIEMIA BIELSKA  
ul. Piastowska 40, 43- 300 Bielsko-Biała**

mgr inż. arch. **BOGDAN STEFAŃSKI**  
uprawnienia budowlane w specjalności  
architektonicznej do projektowania  
bez ograniczeń  
nr upr. MPOIA/021/2006  
Dulowa, ul. Krakowska 1 b  
tel. 32 6138 475, 603 373 483

**oświadczam:**

że projekt sporządzony zostało zgodnie z obowiązującymi przepisami oraz  
zasadami wiedzy technicznej.

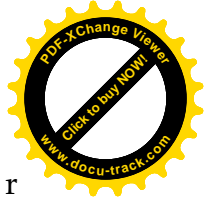
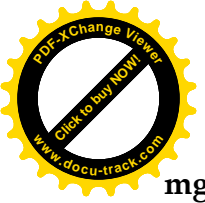

mgr inż. BOGDAN STEFAŃSKI  
zam. Dulowa, ul. Tenczyńska 5  
32-545 Karniowice

Dulowa, 06. 2014 r

Nr upr. 1563/94 w specjalności konstrukcyjno- budowlanej bez ograniczeń  
Członek MOIIB nr ew. MAP/BO/6383/02.

## OŚWIADCZENIE

Zgodnie z art. 20 ust. 4 z dn.7 lipca 1994 Prawo budowlane / tekst jednolity Dz. U. z 2006 roku Nr 156 poz. 1118 z późniejszymi zm./jako projektant projektu budowlanego konstrukcji pt.:

**„BUDOWA OBIEKTÓW MAŁEJ ARCHITEKTURY W MIEJSCU PUBLICZNYM SKŁADAJĄCYM SIĘ Z TRZECH URZĄDZEŃ DWUSTANOWISKOWYCH SIŁOWNI ZEWNĘTRZNEJ I TABLICY INFORMACYJNEJ DLA REKREACJI CODZIENNEJ W RAMACH OSI 4 LEADER PROGRAMU ROZWOJU OBSZARÓW WIEJSKICH 2007-2013 „EUROPEJSKI FUNDUSZ ROLNY NA RZECZ ROZWOJU OBSZARÓW WIEJSKICH: EUROPA INWESTUJĄCA W OBSZAR WIEJSKI”**

- dla zamierzenia realizowanego na działce :  
nr :

**43-340 KOZY, UL. PODGÓRSKA  
DZ. NR 1693/2, 1693/1**

mgr inż. arch. BOGDAN STEFAŃSKI  
uprawnienia budowlane w specjalności  
architektonicznej do projektowania  
bez ograniczeń  
nr upr. MPO/A/B/142006  
Dulowa, ul. Krakowska 21 b  
tel. 32 6138 475, 603 373 483

- Przez :  
**STOWARZYSZENIE LOKALNA GRUPA DZIAŁANIA  
ZIEMIA BIELSKA  
ul. Piastowska 40, 43- 300 Bielsko-Biała**

**oświadczam**

że projekt budowlany – **BRANŻA KONSTRUKCYJNA** -sporządzony został zgodnie z obowiązującymi przepisami oraz zasadami wiedzy technicznej.

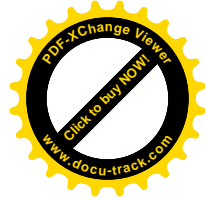
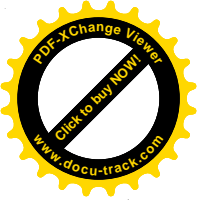

**IZBA ARCHITEKTÓW  
RZECZYPOSPOLITEJ POLSKIEJ**

**MAŁOPOLSKA OKRĘGOWA IZBA ARCHITEKTÓW  
OKRĘGOWA KOMISJA KWALIFIKACYJNA**

Sygnatura akt: OKKAUpb/27/06MP

Kraków, dnia 19 czerwca 2006 r.

**DECYZJA nr MPOIA / 021 / 2006**

Na podstawie art. 12 ust. 1 pkt 1 i ust. 2, art. 13 ust. 1 pkt 1 i art. 14 ust. 1 pkt 1 ustawy z dnia 7 lipca 1994 r. - Prawo budowlane (tekst jednolity: Dz. U. z 2003 r. Nr 207, poz. 201; dalsze zmiany: Dz. U. z 2004 r. Nr 6, poz. 41, Nr 92, poz. 881, Nr 93, poz. 888 i Nr 96, poz. 959 oraz z 2005 r. Nr 113, poz. 954, Nr 163, poz. 1362 i 1364 i Nr 169, poz. 1419), art. 11 i 24 ust. 1 pkt 2 ustawy z dnia 15 grudnia 2000 r. o samorządach zawodowych architektów, inżynierów budownictwa oraz urbanistów (Dz. U. z 2001 r. Nr 5, poz. 42, z 2002 r. Nr 23, poz. 221 i Nr 153, poz. 1271 i Nr 240, poz. 2052, z 2003 r. Nr 124, poz. 1152 i Nr 190, poz. 1864, z 2004 r. Nr 141, poz. 1492 oraz z 2005 r. Nr 150, poz. 1247), oraz art. 104 i 107 § 1 i 4 ustawy z dnia 14 czerwca 1960 r. - Kodeks postępowania administracyjnego (tekst jednolity: Dz. U. z 2000 r. Nr 98, poz. 1071; dalsze zmiany: Dz. U. z 2001 r. Nr 49, poz. 509, z 2002 r. Nr 113, poz. 984, Nr 153, poz. 1271, i Nr 169, poz. 1387, z 2003 r. Nr 130, poz. 1188, z 2004 r. Nr 162, poz. 1692 oraz z 2005 r. Nr 64, poz. 565 i Nr 78, poz. 682)

stwierdza się, że

**Pan mgr inż. arch. Bogdan Stefański**  
urodzony dnia 17 listopada 1964 r., w Trzebini  
posiada odpowiednie wykształcenie techniczne i praktykę zawodową  
i nadaje się

**UPRAWNIENIA BUDOWLANE  
w specjalności architektonicznej do projektowania bez ograniczeń**

Decyzja niniejsza jako uwzględniająca w całości żądanie strony nie wymaga uzasadnienia. Od decyzji przysługuje Panu odwołanie do Krajowej Komisji Kwalifikacyjnej Izby Architektów. Odwołanie wnosi się za pośrednictwem organu, który wydał decyzję tj. Okręgowej Komisji Kwalifikacyjnej Małopolskiej Okręgowej Izby Architektów, w terminie 14 dni od dnia doręczenia decyzji.

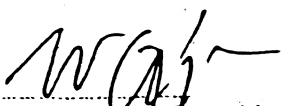
  
dr inż. arch. Witold Gilewicz, Przewodniczący OKK

  
dr hab. inż. arch. prof. PK Wacław Celadyn, V-os Przewodniczący OKK

  
mgr inż. arch. Witold Sztorc, V-os Przewodniczący OKK

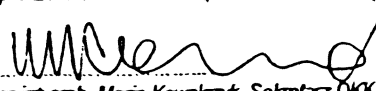
  
mgr inż. arch. Maria Kowalczyk, Sekretarz OKK

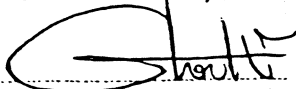
  
mgr inż. arch. Jerzy Głodkiewicz, członek OKK

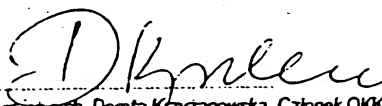
  
mgr inż. arch. Dorota Krzyżanowska, Członek OKK

  
mgr inż. arch. Jar Skąpski, Członek OKK

  
mgr inż. arch. Artur Trzępta, Członek OKK

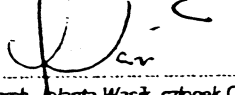
  
mgr inż. arch. Jolanta Wąsák, członek OKK

**mgr inż. arch. BOGDAN STEFAŃSKI**  
uprawnienia budowlane w specjalności  
architektonicznej do projektowania  
bez ograniczeń  
nr upr. MPO/A/01/2006  
Dulowa, ul. Krakowska 1 b  
tel. 32 6138 475, 601 373 483

**Otrzymują:**

1. Pan Bogdan Stefański, zam. Dulowa, ul. Tenczyńska 5, 32-545 Kamiowiec.
2. Główny Inspektor Nadzoru Budowlanego, ul. Krucza 38/42, 00-926 Warszawa
3. Małopolska Okręgowa Rada Izby Architektów.
4. a/a

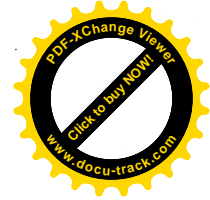
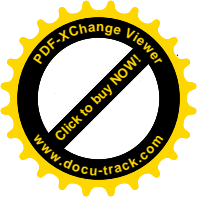

**IZBA ARCHITEKTÓW  
RZECZYPOSPOLITEJ POLSKIEJ**

Małopolska Okręgowa Rada Izby Architektów RP

**ZAŚWIADCZENIE - ORYGINAŁ**

(wypis z listy architektów)

Małopolska Okręgowa Rada Izby Architektów RP zaświadcza, że:

**MGR INŻ. ARCH. BOGDAN STEFAŃSKI**

posiadający kwalifikacje zawodowe do pełnienia samodzielnych funkcji technicznych w budownictwie w specjalności architektonicznej i w zakresie posiadanych uprawnień nr **MPOIA/021/2006**, jest wpisany na listę członków Małopolskiej Okręgowej Izby Architektów RP pod numerem: **MP-1243**.

Członek czynny od: 23-08-2006 r.

Data i miejsce wygenerowania zaświadczenia: 28-04-2014 r. Kraków.

Zaświadczenie jest ważne do dnia: **31-03-2015 r.**

Podpisano elektronicznie w systemie informatycznym Izby Architektów RP przez:  
Grzegorz Lechowicz, Sekretarz Okręgowej Rady Izby Architektów RP.

mgr inż. arch. **BOGDAN STEFAŃSKI**  
uprawnienia budowlane w specjalności  
architektonicznej do projektowania  
bez ograniczeń  
nr upr. MPOIA/021/2006  
Dulowa, ul. Krakówka 11 b  
tel. 32 6138 475, 603 373 483

Nr weryfikacyjny zaświadczenia:

**MP-1243-EACF-47CE-YB4E-87E4**

---

Dane zawarte w niniejszym zaświadczeniu można sprawdzić podając nr weryfikacyjny zaświadczenia w publicznym serwisie internetowym Izby Architektów: [www.izbaarchitektow.pl](http://www.izbaarchitektow.pl) lub kontaktując się bezpośrednio z właściwą Okręgową Izbą Architektów RP.

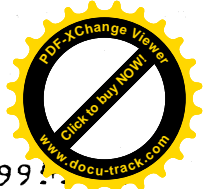
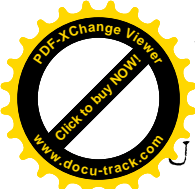

**URZĄD WOJEWÓDZKI**  
 w Katowicach  
 Wydział Architektury i Krajobrazu  
 40-032 Katowice, ul. Jagiellońska 25  
 0514258

Katowice, dnia 13 grudnia 1991

Nr ewid. 1563/94

**STWIERDZENIE PRZYGOTOWANIA ZAWODOWEGO  
 DO PEŁNIENIA SAMODZIELNYCH FUNKCJI TECHNICZNYCH W BUDOWNICTWIE**

Na podstawie § 2 ust.1 pkt 1, § 5 ust.1 pkt 1, § 6 ust.2, § i § 13 ust.1 pkt.2... rozporządzenia Ministra Gospodarki Terenowej i Ochrony Środowiska z dnia 20 lutego 1975r w sprawie samodzielnych funkcji technicznych w budownictwie (Dz.U.Nr 8, poz.46 z późn.zm.(Dz.U.Nr 69)91 poz.299) stwierdza się, że:

Obywatel ..... **BOGDAN S T E F A Ń S K I** .....  
 ..... **magister inżynier budownictwa** .....  
 urodzony dnia ..... **17 listopada 1964 r. w Trzebini** .....  
 posiada przygotowanie zawodowe upoważniające do wykonywania samodzielnej funkcji .. **projektanta oraz kierownika budowy i robót** .....  
 .....  
 w specjalności..... **konstrukcyjno-budowlanej** .....

Obywatel ..... **BOGDAN S T E F A Ń S K I** ..... jest upoważniony do :

- 1/ sporządzania projektów w zakresie rozwiązań konstrukcyjno-budowlanych budynków oraz innych budowli z wyłączeniem linii, węzłów i stacji kolejowych, dróg oraz nawierzchni lotniskowych, mostów, budowli hydrotechnicznych i melioracji wodnych,
- 2/ sporządzania projektów w zakresie rozwiązań architektonicznych budynków inwentarskich i gospodarczych, adaptacji projektów powtarzalnych innych budynków oraz sporządzania planów zagospodarowania działki związanych z realizacją tych budynków,
- 3/ kierowania, nadzorowania i kontrolowania budowy i robót, kierowania i kontrolowania wytwarzania konstrukcyjnych elementów budowlanych oraz oceniania i badania stanu technicznego w zakresie wszelkich budynków oraz innych budowli, z wyłączeniem linii, węzłów i stacji kolejowych, dróg oraz nawierzchni lotniskowych, mostów, budowli hydrotechnicznych i melioracji wodnych.

mgr inż. arch. **BOGDAN S T E F A Ń S K I**  
 bez ograniczeń  
 nr upr. MPO/A/01/2006  
 Dulowa, ul. Krakowska 51 b  
 tel. 32 6138 475, 603 373 483

Z up. WOJEWODY  
*[Signature]*  
 Wydział Architektury i Krajobrazu



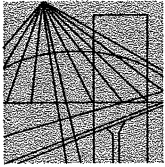
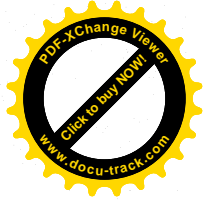
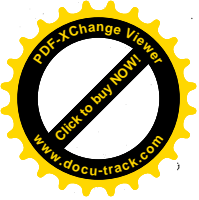

MAŁOPOLSKA  
OKRĘGOWA  
I Z B A  
INŻYNIERÓW  
BUDOWNICTWA



Kraków, 13 stycznia 2014 r.

## Zaświadczenie

**Bogdan Stefański**

Pan/Pani.....

ul. Tenczyńska 5

miejsce zamieszkania.....

32-545 Karniowice, Dulowa

.....

jest członkiem Małopolskiej Okręgowej Izby Inżynierów Budownictwa

**MAP/BO/6383/02**

o numerze ewidencyjnym .....

i posiada wymagane ubezpieczenie od odpowiedzialności cywilnej.

1 stycznia 2014 r.

Niniejsze zaświadczenie jest ważne od dnia .....

31 grudnia 2014 r.

do dnia .....

PRZEWODNICZĄCY RADY  
MAŁOPOLSKIEJ OKRĘGOWEJ IZBY  
INŻYNIERÓW BUDOWNICTWA  
w Krakowie

*Stanisław Karczmarczyk*  
dr inż. Stanisław Karczmarczyk

(pieczęć i podpis przewodniczącego OIIB)

**MAŁOPOLSKA OKRĘGOWA IZBA  
INŻYNIERÓW BUDOWNICTWA  
W KRAKOWIE**

mgr inż. arch. **BOGDAN STEFAŃSKI**  
uprawnienia budowlane w specjalności  
architektonicznej do projektowania  
bez ograniczeń  
nr upr. MPO/A/01/2006  
Dulowa, ul. Krakówka 1 b  
tel. 32 6138 475, 603 373 483

30-054 Kraków, ul. Czarnowiejska 80, tel. + 48 12 630 90 60, 630 90 61, fax +48 12 632 35 59 www.map.piib.org.pl e-mail: map@map.piib.org.pl

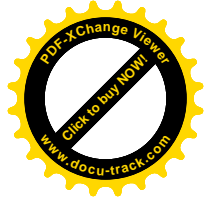
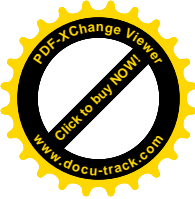

# I. OPIS

TEMAT OPRACOWANIA:

**„BUDOWA OBIEKTÓW MAŁEJ ARCHITEKTURY W MIEJSCU PUBLICZNYM SKŁADAJĄCYM SIĘ Z TRZECH URZĄDZEŃ DWUSTANOWISKOWYCH SIŁOWNI ZEWNĘTRZNEJ I TABLICY INFORMACYJNEJ DLA REKREACJI CODZIENNEJ W RAMACH OSI 4 LEADER PROGRAMU ROZWOJU OBSZARÓW WIEJSKICH 2007-2013 „EUROPEJSKI FUNDUSZ ROLNY NA RZECZ ROZWOJU OBSZARÓW WIEJSKICH:**

**EUROPA INWESTUJĄCA W OBSZAR WIEJSKI”**

INWESTOR:

**STOWARZYSZENIE LOKALNA GRUPA DZIAŁANIA  
ZIEMIA BIELSKA  
ul. Piastowska 40, 43- 300 Bielsko-Biała**

ADRES INWESTYCJI:

**43-340 KOZY, UL. PODGÓRSKA  
DZ. NR 1693/2, 1693/1**

---

## Spis zawartości:

### I.1. OPIS

1. PRZEDMIOT OPRACOWANIA
2. STAN ISTNIEJĄCY ZAGOSPODAROWNIA TERENU
3. STAN PROJEKTOWANY
4. OPIS OGÓLNY PROJEKTOWANEGO ZAMIERZENIA
  - 4.1. PROJEKTOWANE URZĄDZENIA
  - 4.2. KOLORYSTYKA
  - 4.3. TECHNOLOGIA WYKONANIA PROJEKTOWANYCH URZĄDZEŃ
  - 4.4. UWAGI
  - 4.5. TABLICA INFORMACYJNA
5. POZOSTAŁE DANE

mgr inż. arch. **BOGDAN STEFAŃSKI**  
uprawnienia budowlane w specjalności  
architektonicznej do projektowania  
bez ograniczeń  
nr upr. MPOIA/021/2006  
Dulowa, ul. Krakowska 91B  
tel. 32 6138 475, 603 373 483



**Projektant - ARCHITEKTURA:**

**mgr inż. arch. Bogdan Stefański**

Upr. architektoniczne bez ograniczeń nr MPOIA/021/2006 wydane przez MOIA,  
członek MOIA nr ew. MP-1243.

**DATA OPRACOWANIA – CZERWIEC 2014r**  
**„ ARCHITRAW’ ” Dulowa, ul. Krakowska 91B**

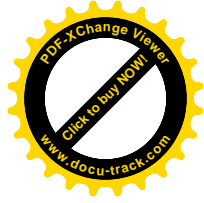
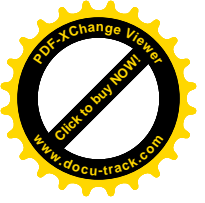

# I. Opis

## 1. PRZEDMIOT OPRACOWANIA.

Zamierzeniem inwestycyjnym jest budowa elementów małej architektury składających się z 3 urządzeń dwustanowiskowych i tablicy informacyjnej w ramach osi 4 leader programu rozwoju obszarów wiejskich 2007-2013 „Europejski Fundusz Rolny Na Rzecz Rozwoju Obszarów Wiejskich: Europa inwestująca w obszar wiejski” w miejscowości Kozy, dz. 1693/2 I 1693/1, gm. Kozy, powiat Bielski, przy ul. Podgórskiej.

## 2. STAN ISTNIEJĄCY ZAGOSPODAROWANIA TERENU

Obszar inwestycji przeznaczony pod zagospodarowanie przestrzeni publicznej obecnie jest użytkowany. Jest to teren zielony, porośnięty trawą, na którym znajduje się istniejący plac zabaw dla dzieci i boisko. Teren od strony północno-wschodniej przylega do ulicy Podgórskiej. Teren objęty wnioskiem uzbrojony jest w istniejącą sieć wodociągową. Wejście na teren inwestycji odbywa się od strony północno-wschodniej działki.

## 3. STAN PROJEKTOWANY

Projektuje się wzbogacenie funkcji rekreacyjnej terenu istniejącego poprzez wprowadzenie otwartej siłowni zewnętrznej. Siłownię zaprojektowano w północnej części działki nr 1693/2, w granicy z działką 1693/1, na terenie istniejącego boiska przeznaczonego do likwidacji. Urządzenia rozplanowano osiowo na 3 osiach o rozstawie 4,5m-biegących z kierunku północ-południe i 1 osi prostopadłej do tych 3 i biegnącej z kierunku wschód-zachód. Na południe od urządzenia nr 3 zaprojektowano tablicę informacyjną.

Zaprojektowano 3 dwustanowiskowe urządzenia:

1. orbitrek eliptyczny +biegacz/piechur; 2. wioślarz + jeździec; 3. drabinka i podciąg nóg.

Pod każdym urządzeniem i wokół niego projektuje się podłoże z kostki brukowej, o wymiarach 10 x 20cm i gr. 6cm. Pod całość siłowni przewidziana jest 10m<sup>2</sup> kostki brukowej.

Dodatkowo zaprojektowano tablicę informacyjną dotyczącą powyżej opisanego zamierzenia.

## 4. OPIS OGÓLNY PROJEKTOWANEGO ZAMIERZENIA

Zamierzenie inwestycyjne obejmuje projekt zagospodarowania przestrzeni publicznej pod budowę zewnętrznej siłowni (na powietrzu)-tak zwanej „siłowni pod chmurką”.

Siłownia ma służyć atrakcyjnemu zorganizowaniu wolnego czasu spędzanego na świeżym powietrzu. Ma to pomóc w zapobieganiu i zminimalizowaniu ryzyka powstawania chorób społecznych dość powszechnie rozwijających się we współczesnym społeczeństwie.

Oprócz tego planowana siłownia zewnętrzna ma podnieść atrakcyjność miejsca i jego walory rekreacyjne.

Na terenie planuje się zamontować urządzenia siłowe, które będą umożliwiać wszystkim, zarówno

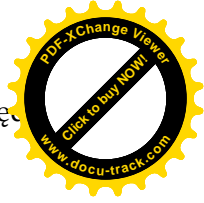

rosłym ( w tym starszym ludziom) , jak i młodzieży dbanie o kondycję fizyczną. Urządzenia będą wykonane z bezpiecznych i trwałych materiałów ,zapobiegających dewastacji urządzeń, a przynajmniej ograniczających ją. Urządzenia zostały tak dobrane aby były proste , nieskomplikowane i wykonane w całości ze stali.  
Dodatkowo projektowaną przestrzeń publiczną planują się wyposażyć w tablicę informacyjną.

## 4.1 PROJEKTOWANE URZĄDZENIA

W celu zagospodarowania przestrzeni publicznej objętej opracowaniem zostały wybrane 3 urządzenia dwustanowiskowe, sportowo-rekreacyjne , mające za zadanie rozwijać kondycję fizyczną i zapobiegać chorobom cywilizacyjnym trawiącym nasze społeczeństwo. Każde urządzenie zostało zaprojektowane z dodatkową strefą ochronną, ok 1,20 m od pola urządzenia, tak by osoby ćwiczące nie zawadzały o siebie i by pomiędzy urządzeniami można było bezpiecznie przejść. Strefa bezpieczeństwa ok 1,20m, wynika z następującego wzoru :

$$\underline{B = 0,66 \times H + 0,5}$$

gdzie:

B jest bezpieczną odległością, która równa się 0,66 mnożone przez H dodać 0,5 metra

H - wysokość swobodnego upadku (to wysokość na jaką dziecko może wejść)= 1,00m

$$\underline{B = 0,66 \times H + 0,5 = 0,66 \times 1,00 + 0,5m = 1,16m \text{ (~1,20m)}}$$

Pod każdym urządzeniem zaprojektowano teren utwardzony z kostki brukowej ,gr. 6cm , z obrzeżami gr 6cm i wysokości 20cm.

## PROJEKTOWANE URZĄDZENIA:

### 1. ZESTAW WIOŚLARZ + JEŹDZIEC

#### WIOŚLARZ

**Przeznaczenie:** Budowa muskulatury obręczy barkowej, grzbietu, ramion i nóg. Poprawia ogólną kondycję organizmu. Uelastycznia odcinek lędźwiowy kręgosłupa. Stopień trudności – łatwe.

#### JEŹDZIEC

**Przeznaczenie:** Uaktywnia górne i dolne kończyny oraz pas biodrowy, wzmacnia i buduje ich muskulaturę, poprawia ruchomość stawów, poprawia funkcjonowanie układu sercowo-naczyniowego i oddechowego.

Wymiary: 2020 x 1820 x 2000 mm +/-20%

### 2. ZESTAW: ORBITREK ELIPTYCZNY + BIEGACZ – PIECHUR

#### ORBITREK ELIPTYCZNY

**Przeznaczenie:** Poprawa muskulatury nóg i rąk, ogólna poprawa kondycji fizycznej i wydolności organizmu. Korzystnie wpływa na układ krążenia i układ oddechowy. Redukuje tkankę tłuszczową. Stopień trudności – średni.

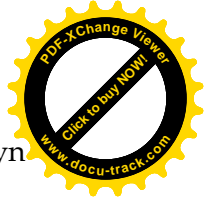

## REGACZ – PIECHUR

**Przeznaczenie:** Wzmacnia mięśnie nóg i pasa biodrowego. Uelastycznia i rozciąga ścięgna kończyn dolnych. Zwiększa ruchomość stawów kolanowych i biodrowych. Korzystnie wpływa na układ krążenia, serce i płuca. Stopień trudności – średni.

Wymiary: 3130 x 830 x 2000 mm +/-20%

### **3. DRABINKA I PODCIĄG NÓG**

**Przeznaczenie:** Drabinka z drążkiem do podciągnięć – budowa muskulatury obręczy barkowej, wzmocnienie mięśni brzucha, rozgrzewka, rozciąganie.

Podciąg nóg – budowa mięśni brzucha i mięśni ramion, rozgrzewka

Wymiary: 1580 x 1060 x 2000 mm +/-20%

#### **4.2 KOLORYSTYKA**

Kolorystyka projektowanych urządzeń ma być w odcieniach szaro –żółtych lub innych wskazanych przez inwestora.

#### **4.3 TECHNOLOGIA WYKONANIA PROJEKTOWANYCH URZĄDZEŃ**

##### a)MATERIAŁ

Zestawy urządzeń należy skonfigurować zgodnie z wytycznymi zawartymi w punkcie 4.1 jako urządzenie podwójne mieszane. Pylon stanowi element montażowy uniwersalny dla każdego modułu do ćwiczeń.

Urządzenia mają być wykonane z rur stalowych galwanizowanych, cynkowanych zgodnie z normami PN-EN ISO 1461, malowanych podwójną warstwą farby proszkowej firmy Akzo Nobel lub równoważnej. Powłoka ocynkowanego przedmiotu musi spełniać wymogi normy EN ISO 1461 "Powłoki cynkowane nanoszone na stal metodą zanurzeniową (cynkowanie jednostkowe) - Wymagania i badania (ISO 1461:1999)"

Przekrój rury zasadniczej – 90mm, grubość ścianki 3,6 mm

Wysokość pylonu od podłoża ma wynosić 2000 mm +/- 20%. Pylon ma składać się z dwóch rur o średnicy 90mm, które mają być zakończone górą nakładką aluminiową spajającą rury, pomiędzy którymi na poprzeczkach stalowych o grubości 5 mm zamocowane mają być po obu stronach tablice z instrukcją oraz górny i dolny moduł z otworami, służący do zamocowania urządzeń.

Pokrywa zabezpieczająca elementy mocujące urządzenie do podłoża oraz nakładka zabezpieczająca pylon od góry wykonane powinny być z aluminium malowanego proszkowo na kolor zasadniczy( żółty). Tablice z instrukcją mają być malowane na taki sam kolor jak pokrywy zabezpieczające.

Tablica informacyjna wykonana jest z dwóch ocynkowanych blach, każda o grubości 2mm, które mają być zamontowane po obu stronach pylonu. Tablica ma być dwukrotnie malowana proszkowo na kolor zasadniczy urządzenia, na który jest nanoszona instrukcja techniką sitodruku w fazie produkcji (nie stosuje się naklejek).

Pozostałe elementy urządzeń wykonane mają być z rur galwanizowanych cynkowanych zgodnie z normami PN-EN ISO 1461 o średnicy: 33mm, 42mm, 48mm, 60mm, 76mm o grubości ścianki od 3,0 – 2,75mm. Uchwyty i rączki powinny być wykonane z polichlorku winylu w kolorze czarnym.

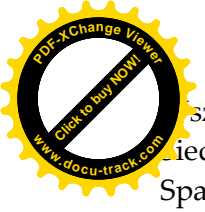

Wszystkie złączki, podkładki i śruby wykonać ze stali nierdzewnej.

Podziemia i oparcia wykonać jako metalowe

Spawy dodatkowo pokryć natryskową warstwą cynku.

W urządzeniach zastosowano bezobsługowe łożyska NSK.

Urządzenie ma być montowane do konstrukcji stalowej podziemnej, zatapiającej w litym fundamencie betonowym, z zastosowaniem częściowego szalunku o wymiarach 600x600x800mm.

Beton klasy minimum B-20 z dodatkiem W-8. Wymiar fundamentu dostosować do każdego urządzenia zgodnie z wytycznymi.

Urządzenia mają być zgodne z normami PN-EN 1176 i PN-EN957

## b) FUNDAMENTY

Urządzenia mogą być montowane na 2 sposoby:

- a) Urządzenie będą montowane do pylonu. Konstrukcja pylonu zostanie zamocowana do stalowych elementów fundamentu zatopionych w betonie fundamentowym. Fundament pod pylon ma posiadać wymiar 600x600x800mm. Dodatkowo wokół fundamentu pod pylon w zależności od zestawu urządzeń wykonać płytę betonową o grubości 40cm. Beton klasy minimum B-20 z dodatkiem W-8.
- b) kotwione do istniejącego podłoża za pomocą kotew klejonych, w przypadku występowania podłoża betonowego lub asfaltowego o odpowiedniej trwałości.

Sposób montażu został przedstawiony na rysunku poniżej:

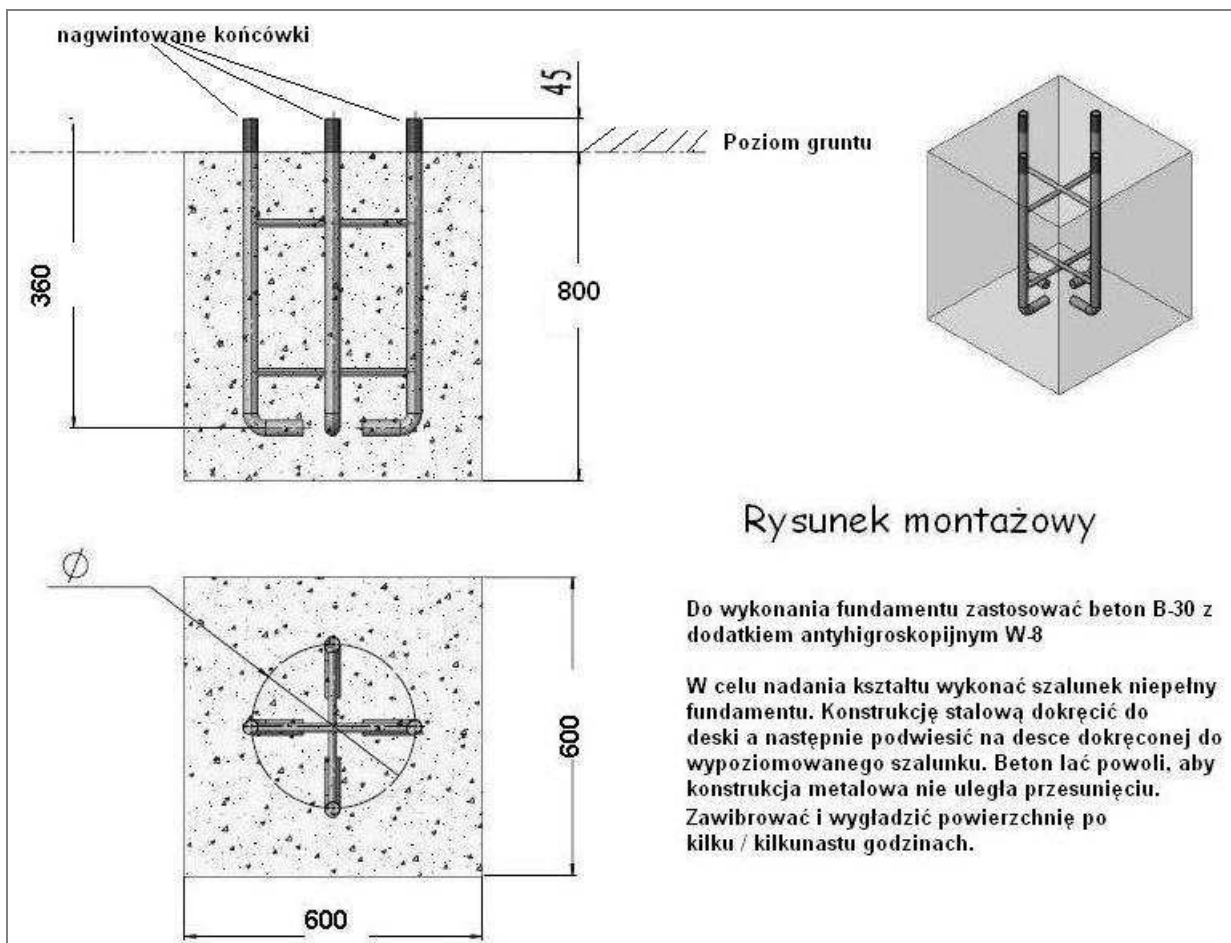

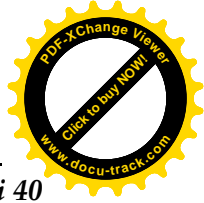
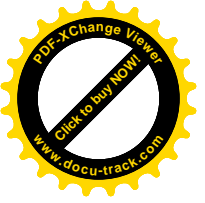

Uwaga: Wybór sposobu montażu jest uzależniony od decyzji producenta montowanych urządzeń.  
-Przy urządzeniach, przy których położona będzie kostka brukowa, fundamenty grubości 40 cm pomiędzy mocowaniami obniżyć o grubość kostki brukowej wraz z warstwami podkładowymi !

#### 4.4 UWAGI:

Ogólne wymagania dla wykonania i montażu urządzeń:

- a) powinny być wykonane z bezpiecznych i trwałych materiałów. Ze względu na przewidywanych, przyszłych użytkowników siłowni, urządzenia powinny być zbudowane z solidnych i grubych stalowych rur, konstrukcyjnie powinny być proste, nieskomplikowane, odporne na zniszczenie i dewastację,
- b) powinny być zgodne z obowiązującymi normami oraz warunkami bezpieczeństwa określonymi w szczególności w przepisach o ogólnym bezpieczeństwie produktów,
- c) powinny być rozmieszczone na terenie siłowni zewnętrznej w sposób umożliwiający zachowania bezpiecznych stref pomiędzy urządzeniami, określonymi w dokumentacji,
- d) wszystkie urządzenia przeznaczone do zamontowania na terenie siłowni zewnętrznej muszą być fabrycznie nowe i posiadać atesty i certyfikaty wydane przez uprawnione jednostki certyfikujące a w przypadkach nie wymagalnych wykonawca jest zobowiązany do wystawienia deklaracji zgodności z obowiązującymi normami na te urządzenia.
- e) na terenie siłowni zewnętrznej powinna znajdować się tablica informacyjna zawierająca regulamin określający zasady i warunki korzystania z siłowni zewnętrznej oraz wskazujący, na wypadek zaistnienia sytuacji zagrażającej bezpieczeństwu osób korzystających z siłowni, numery telefonów alarmowych.
- f) montaż urządzeń wykonać zgodnie z zaleceniami producenta
- g) Po wykonaniu montażu urządzeń wykonać naprawę nawierzchni aby możliwe było bezpieczne użytkowanie zamontowanych urządzeń.
- h) Wymiary urządzeń pokazanych na rysunkach mogą być mniejsze lub większe z tolerancją +/- 20% z wyłączeniem grubości stali.
- i) Powłoka ocynkowanego przedmiotu musi spełniać wymogi normy EN ISO 1461 "Powłoki cynkowane nanoszone na stal metodą zanurzeniową (cynkowanie jednostkowe) - Wymagania i badania (ISO 1461:1999)"

#### 4.5 TABLICA INFORMACYJNA

słupek ze stali ocynkowanej fi 50, zabetonowany w gruncie na fundamencie betonowym.  
tablica reklamowa wykonana z blachy ocynkowanej, usztywnionej poprzez wygięcie boków, zamontowana na nodze na ocynkowanych obejmach montażowych.  
Grafika drukowana, zabezpieczona folią UV przeciw blaknięciu oraz antysprejowa.  
Wymiary tablicy ( szerokość x wysokość x grubość ) - 1000mm x 1700mm x 7mm

#### 5. POZOSTAŁE DANE

- Powstałe w trakcie wykonywania robót:
  - ewentualne zanieczyszczenia (np. gruz) muszą zostać zutylizowane na koszt Wykonawcy.

mgr inż. arch. **BOGDAN STEFAŃSKI**  
uprawnienia budowlane w specjalności  
architektonicznej do projektowania  
bez ograniczeń  
nr upr. MPO: A/01/2006  
Dulowa, ul. Krakowska 11 b  
tel. 32 6138 475, 603 373 483

Opracował:

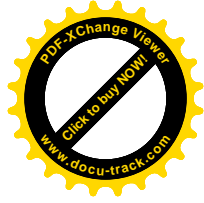
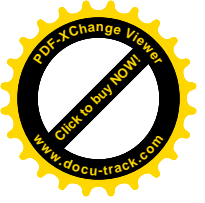

## II.

# INFORMACJA DOTYCZĄCA BiOZ.

TEMAT OPRACOWANIA:

**„BUDOWA OBIEKTÓW MAŁEJ ARCHITEKTURY W MIEJSCU PUBLICZNYM SKŁADAJĄCYM SIĘ Z TRZECH URZĄDZEŃ DWUSTANOWISKOWYCH SIŁOWNI ZEWNĘTRZNEJ I TABLICY INFORMACYJNEJ DLA REKREACJI CODZIENNEJ W RAMACH OSI 4 LEADER PROGRAMU ROZWOJU OBSZARÓW WIEJSKICH 2007-2013 „EUROPEJSKI FUNDUSZ ROLNY NA RZECZ ROZWOJU OBSZARÓW WIEJSKICH:**

**EUROPA INWESTUJĄCA W OBSZAR WIEJSKI”.**

INWESTOR:

**STOWARZYSZENIE LOKALNA GRUPA DZIAŁANIA  
ZIEMIA BIELSKA  
ul. Piastowska 40, 43- 300 Bielsko-Biała**

ADRES INWESTYCJI:

**43-340 KOZY, UL. PODGÓRSKA  
DZ. NR 1693/2, 1693/1**

**Spis zawartości:**

**V.1. Informacja dotycząca bezpieczeństwa i ochrony zdrowia.**

(na podstawie rozporządzenia Ministra Infrastruktury z dnia 23 czerwca 2003 roku).

**Projektant - ARCHITEKTURA:**

**mgr inż. arch. Bogdan Stefański**

Upr. architektoniczne bez ograniczeń nr MPOIA/021/2006 wydane przez MOIA,  
członek MOIA nr ew. MP-1243.

mgr inż. arch. **BOGDAN STEFAŃSKI**  
uprawnienia budowlane w specjalności  
architektonicznej do projektowania  
bez ograniczeń  
nr upr. MPOIA/021/2006  
Dulowa, ul. Krakowska 91B  
tel. 32 6138 475, 603 373 483

**DATA OPRACOWANIA – CZERWIEC 2014r**  
**„ARCHITRAW’ ” Dulowa, ul. Krakowska 91B**



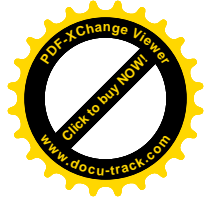
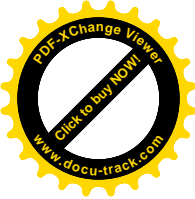

## V.1. Informacja dotycząca bezpieczeństwa i ochrony

**zdrowia.** ( na podstawie rozporządzenia Ministra Infrastruktury z dnia 23 czerwca 2003 roku)..

### 1. ZAKRES ROBÓT DLA CAŁEGO ZAMIERZENIA BUDOWLANEGO:

#### A. PROJEKT ZAGOSPODAROWANIA PRZESTRZENI PUBLICZNEJ:

- wykopy pod fundamenty,
- wykonanie fundamentów dla urządzeń,
- montaż urządzeń

### 2. WYKAZ ISTNIEJĄCYCH OBIEKTÓW/ ELEMENTÓW MAŁEJ ARCHITEKTURY PODLEGAJĄCYCH ROZBUDOWIE, BUDOWIE

Zamierzeniem inwestycyjnym jest projekt zagospodarowania przestrzeni publicznej na działce : *nr 1693/2 I 1693/1, gm. Kozy, powiat Bielski.*

W projekcie zastosowano urządzenia , które mają być proste , nieskomplikowane i wykonane praktycznie w całości ze stali.

### 3. ELEMENTY ZAGOSPODAROWANIA TERENU, KTÓRE MOGĄ STWARZAĆ ZAGROŻENIE BEZPIECZEŃSTWA I ZDROWIA LUDZI:

Nie występują elementy zagospodarowania terenu mogące stwarzać zagrożenie

- Jest to teren zielony, porośnięty trawą , na którym znajduje się istniejący plac zabaw dla dzieci i boisko .

### 4. ZAGROŻENIA DLA BEZPIECZEŃSTWA I ZDROWIA LUDZI WYSTĘPUJĄCYCH PODCZAS BUDOWY:

- Zagrożenie wynikające z prowadzenia robót w wykopach oraz w otoczeniu wykopów. Roboty, które wymagają prowadzenia czynności w wykopach oraz otoczeniu wykopów otwartych będą stwarzały dla pracowników zagrożenie zasypania gruntem wskutek niezachowania stateczności skarpy. Warunki bezpieczeństwa mogą ulec pogorszeniu w przypadku ulewnych deszczów.
- Zagrożenia wynikające z prowadzenia robót ciężkim sprzętem budowlanym, a w szczególności koparką i ciężkimi środkami transportu. Pracownicy przeprowadzający roboty towarzyszące podczas użytkowania w/w sprzętu budowlanego pracować będą w strefie zwiększonego zagrożenia bezpieczeństwa (nieuwaga pracowników przy pracy w bliskości maszyn budowlanych, możliwość wywrócenia się koparki, zagrożenia przy rozładunku samochodów dostawczych itp.).
- Zagrożenia wynikające z pracy z wykorzystaniem elektronarzędzi. Prace montażowe z użyciem drobnych narzędzi stacjonarnych ( np. piła do cięcia drewna ) i innych ( młoty, szlifierki kątowe, wyrzynarki, wiertarki itp.) stwarzają ryzyko występowania urazów u pracowników wskutek np. nieprawidłowej obsługi, złego stanu technicznego w/w urządzeń i narzędzi. Wszelkie prace związane

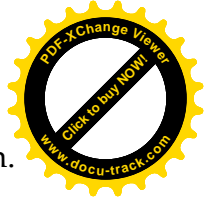
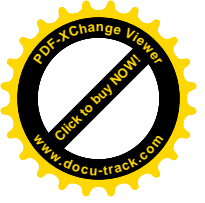

z wykorzystaniem narzędzi i urządzeń elektrycznych ( np. wibratory, szlifierki, wyrzynarki ) mogą okazać się niebezpieczne z uwagi na możliwość porażenia prądem.  
- Zagrożenie wynikające z pracy na wysokości- brak

**5. SPOSÓB PROWADZENIA INSTRUKTAŻU PRACOWNIKÓW PRZED PRZYSTĄPIENIEM DO REALIZACJI ROBÓT SZCZEGÓLNIE NIEBEZPIECZNYCH:**

a). Przy wykonywaniu prac z użyciem maszyn i urządzeń : wszyscy pracownicy powinni być zapoznani z przepisami zawartymi w rozporządzeniu j.w.: Dz. U. Nr 47 poz. 401 rozdział 7 – Maszyny i inne urządzenia techniczne.

**6. WYKAZ ŚRODKÓW TECHNICZNYCH I ORGANIZACYJNYCH ZAPOBIEGAJĄCYCH NIEBEZPIECZEŃSTWOM WYNIKAJĄCYM Z WYKONANIA ROBÓT BUDOWLANYCH W STREFIE NIEBEZPIECZNEJ.**

Podczas wykonywania robót budowlanych związanych z planowaną inwestycją w strefie niebezpiecznej należy uwzględnić zalecenia podane w ROZPORZĄDZENIU MINISTRA INFRASTRUKTURY z dnia 6 lutego 2003 r. Dz. U. Nr 47 poz. 401 sprawie bezpieczeństwa wykonywania robót budowlanych, a w szczególności - Roboty na wysokości.

Opracował:

mgr inż. arch. **BOGDAN STEFAŃSKI**  
uprawnienia budowlane w specjalności  
architektonicznej do projektowania  
bez ograniczeń  
nr upr. MPO/A/01/2006  
Dulowa, ul. Krakowska 21 b  
tel. 32 6138 475, 603 373 483

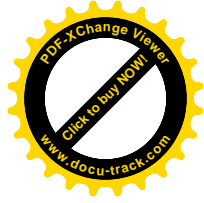
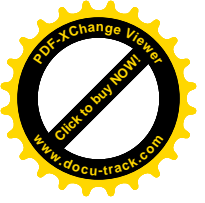

### III.

## CZEŚĆ RYSUNKOWA

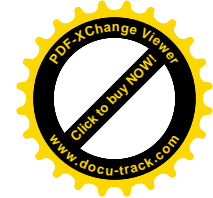
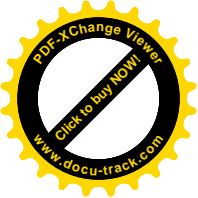

# PROJEKT ZAGOSPODAROWANIA TERENU

TEMAT OPRACOWANIA:

**„BUDOWA OBIEKTÓW MAŁEJ ARCHITEKTURY W  
MIEJSCU PUBLICZNYM SKŁADAJĄCYM SIĘ Z TRZECH  
URZĄDZEŃ DWUSTANOWISKOWYCH SIŁOWNI  
ZEWNĘTRZNEJ I TABLICY INFORMACYJNEJ DLA REKREACJI  
CODZIENNEJ W RAMACH OSI 4 LEADER PROGRAMU  
ROZWOJU OBSZARÓW WIEJSKICH 2007-2013 „EUROPEJSKI  
FUNDUSZ ROLNY NA RZECZ ROZWOJU OBSZARÓW  
WIEJSKICH:  
EUROPA INWESTUJĄCA W OBSZAR WIEJSKI”**

INWESTOR:

**STOWARZYSZENIE LOKALNA GRUPA DZIAŁANIA  
ZIEMIA BIELSKA**

*ul. Piastowska 40, 43- 300 Bielsko–Biała*

ADRES INWESTYCJI:

**43-340 KOZY , UL. PODGÓRSKA  
DZ. NR 1693/2, 1693/1**

Opracował zespół:

BRANŻA	PROJEKTANT	NR UPRAWNIENÍ	DATA	PODPIS
PROJEKTANT	mgr inż. arch. Bogdan Stefański	MPOIA/021/2006 w specj. architektonicznej	06.2014 r	mgr inż. arch. BOGDAN STEFAŃSKI uprawnienia projektanta i kierownika architektonicznego nr upr. MPOIA/021/2006 Dulowa, ul. Krakowska 91B tel. 32 6138 475, 601 373 483
OPRACOWAŁ:	Mgr inż. arch. Agnieszka Gutowska		06.2014 r	

DATA OPRACOWANIA – CZERWIEC 2014r  
, ARCHITRAW' " Dulowa, ul. Krakowska 91B





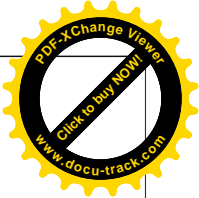

# MECHANUR + ORBITREK ELIPTYCZNY

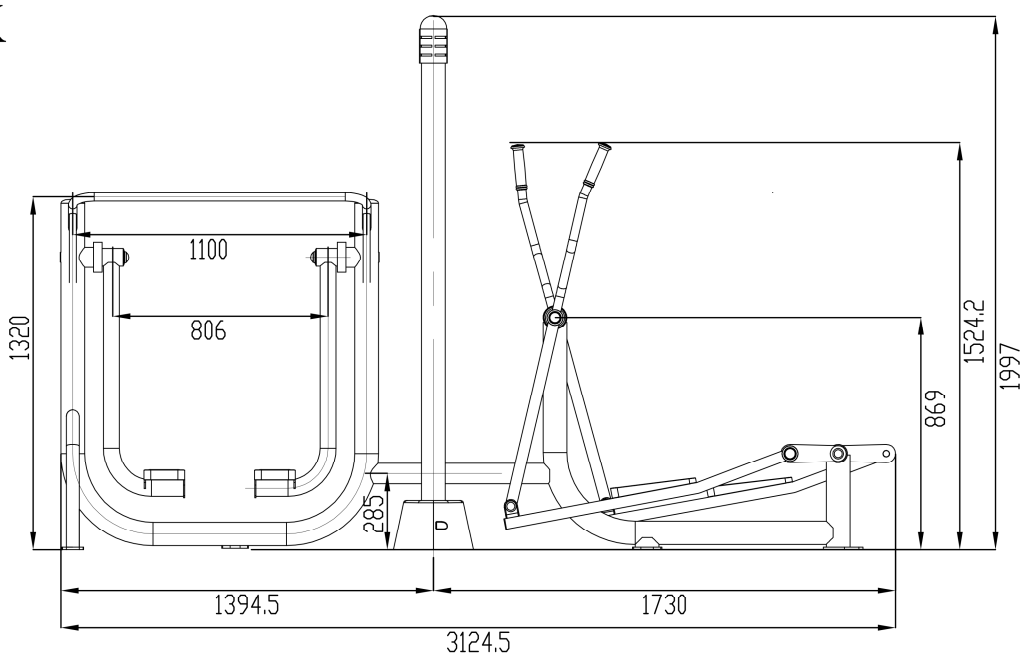

## RZUT Z GÓRY

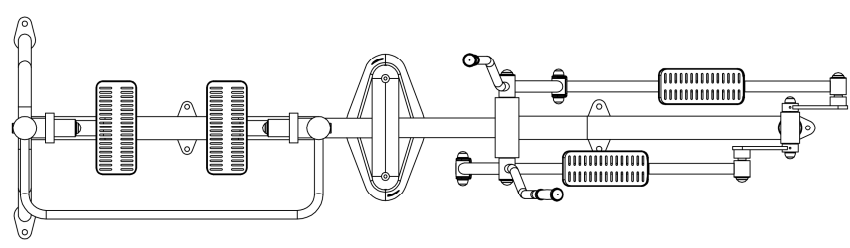

## RZUT FUNDAMENTÓW

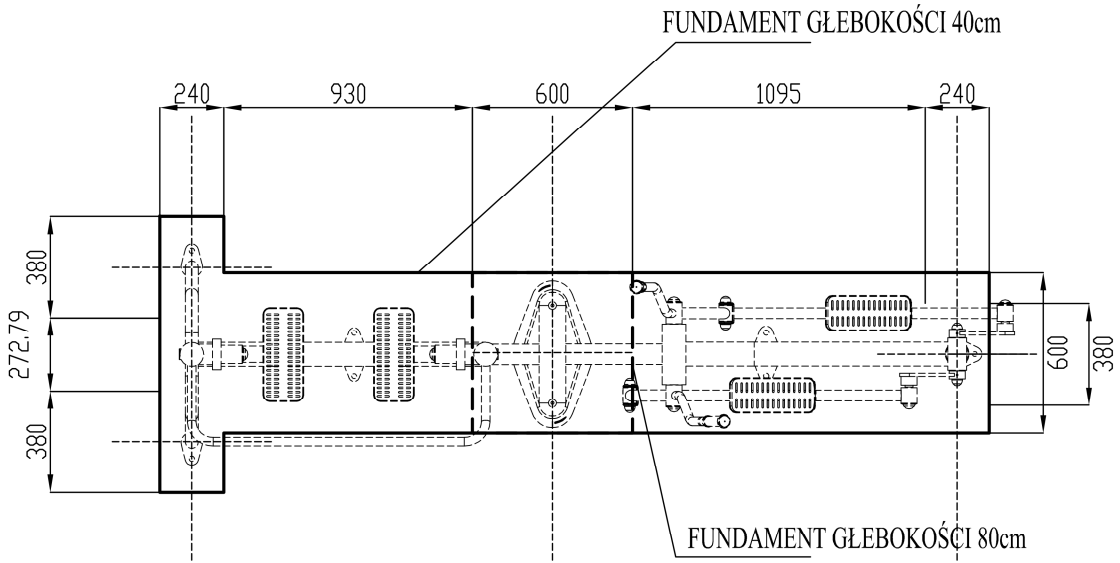

UWAGA: PRZY URZĄDZENIACH PRZY KTÓRYCH POŁOŻONA BĘDZIE KOSTKA BRUKOWA, FUNDAMENTY GR. 40CM POMIĘDZY MOCOWANIAMI OBNIŻYĆ O GRUBOŚĆ KOSTKI BRUKOWEJ WRAZ Z WARSTWAMI PODKLADOWYMI

mgr inż. arch. BOGDAN STEFANŃSKI  
 specjalista budowlany, architektura  
 architektonicznej działalności  
 bez ograniczeń  
 nr upraw. 4482 z 2010 r.  
 Działowa, ul. Królów 10  
 tel. 32 6138 475, 613 373 483

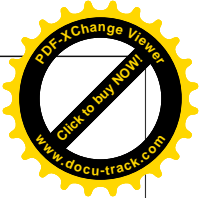
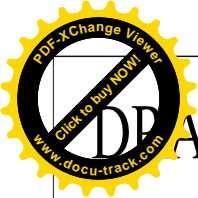

# PRABINKA I PODCIĄG NÓG

## WIDOK

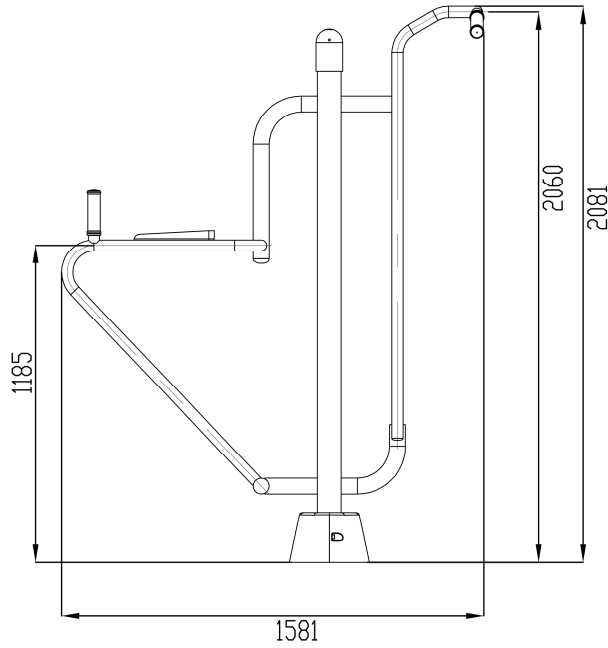

## RZUT Z GÓRY

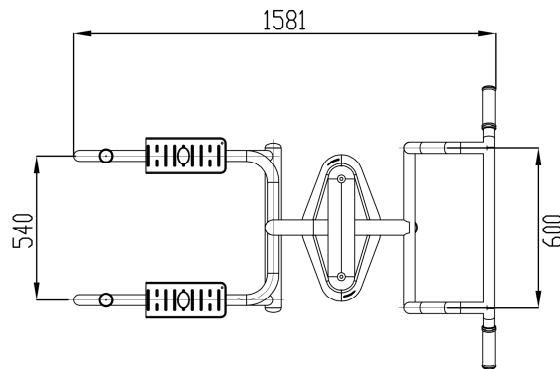

## RZUT FUNDAMENTÓW

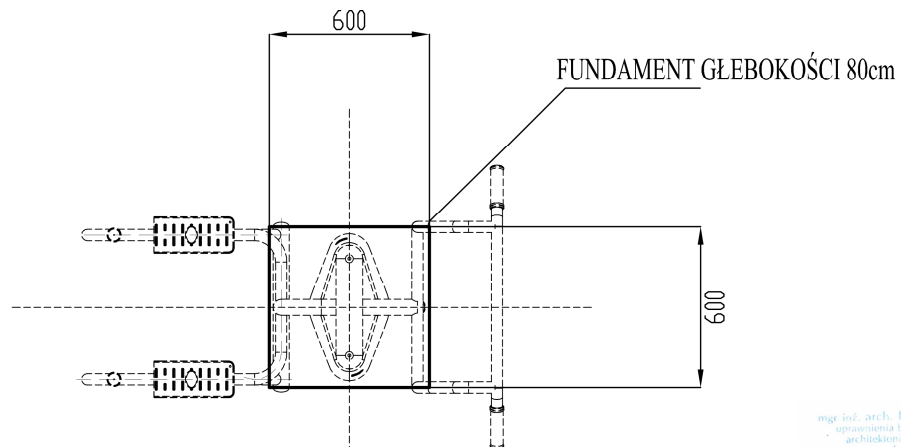

UWAGA: PRZY URZĄDZENIACH PRZY KTÓRYCH POŁOŻONA BĘDZIE KOSTKA BRUKOWA, FUNDAMENTY GR. 40CM POMIĘDZY MOCOWANIAMİ OBNIŻYĆ O GRUBOŚĆ KOSTKI BRUKOWEJ WRAZ Z WARSTWAMI PODKŁADOWYMI

mgr inż. arch. BOGDAN STEFANŃSKI  
opracowania biuro-architektoniczne  
architektonicznej działalności  
bez ograniczeń  
nr upraw. ARK. 108/2009  
Dulowa ul. Skalska 10  
tel. 32 6138 475, 603 373 383



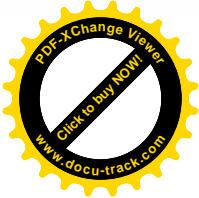
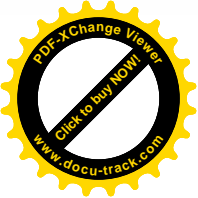

# TABLICA INFORMACYJNA

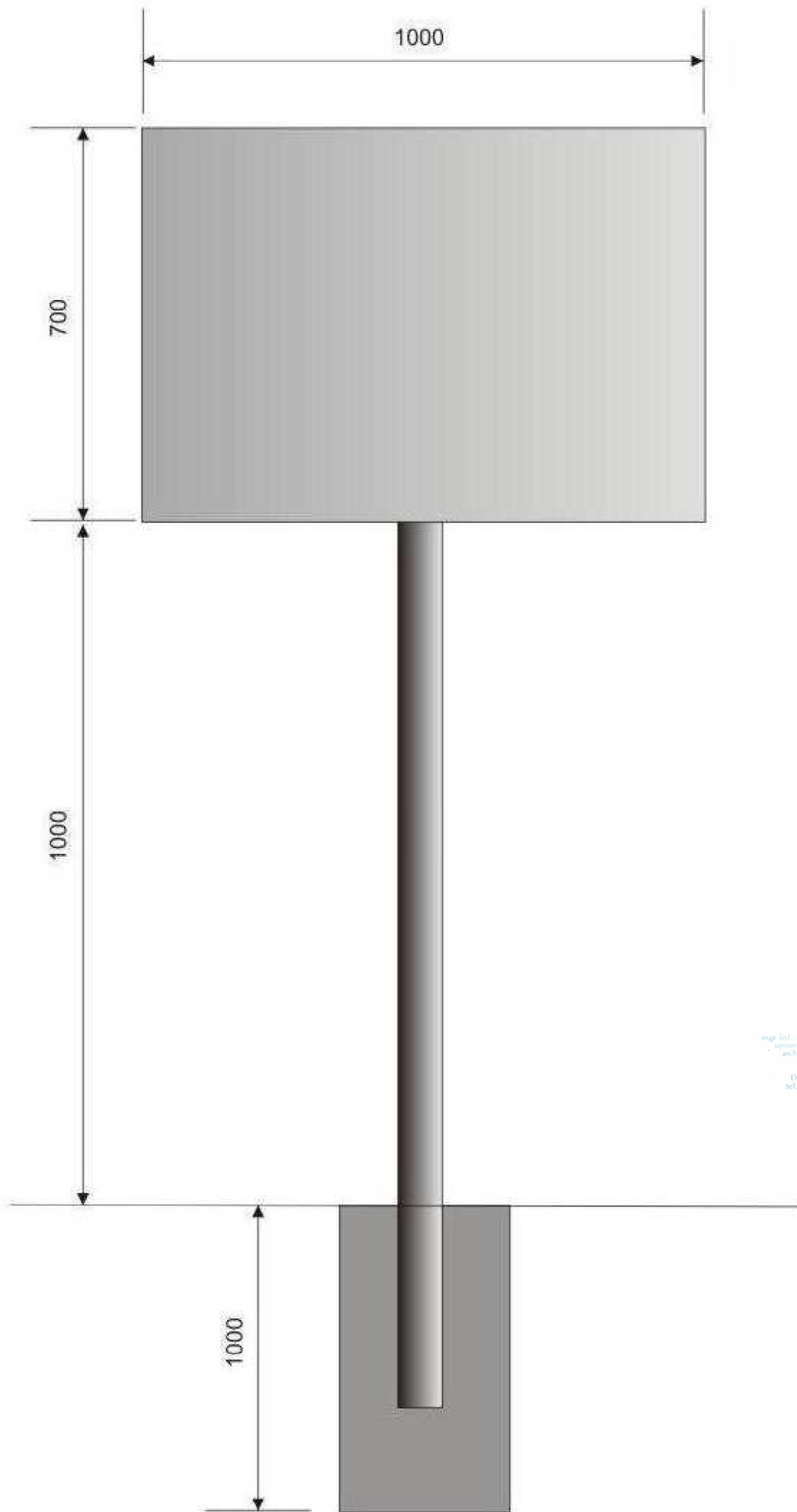

mgr inż. arch. BOGUSŁAW STEFANŃSKI  
sprawozdania budowlane i projektowanie  
architektoniczne i inżynierskie  
bez ograniczeń  
nr uprawnień 1409/2008  
Dulowa, ul. Krasińskiego 105  
tel. 32 6138 475, 603 373 483